

Dell™ Vostro™ V13

Informacije o nastavitvi in funkcijah

Pogled od spredaj

O opozorilih



OPOZORILO: OPOZORILO označuje možnost poškodb lastnine, telesnih poškodb ali smrti.

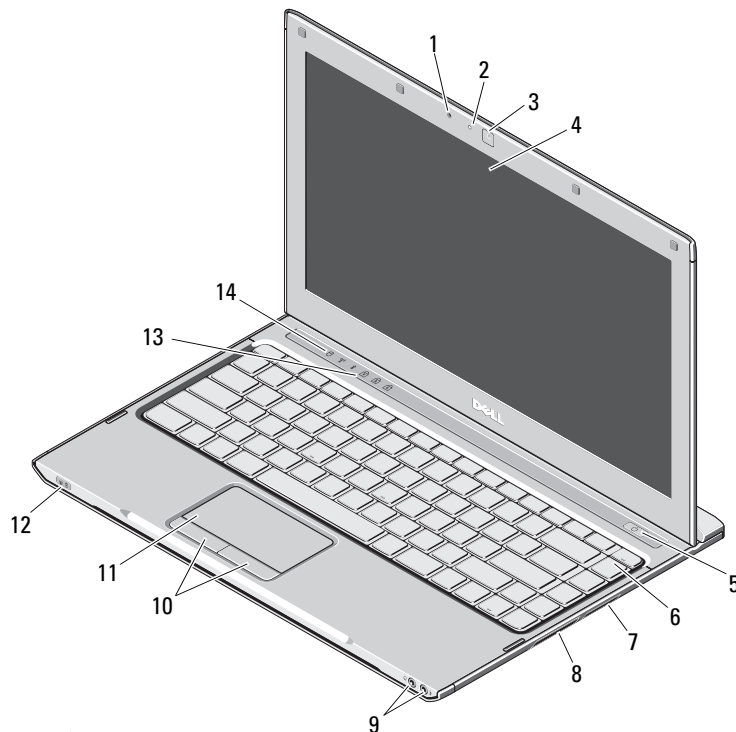

- 1 mikrofonski
- 2 lučka stanja kamere
- 3 kamera
- 4 zaslon
- 5 gumb za napajanje
- 6 tipkovnica
- 7 čitalec pomnilniških kartic 5-v-1
- 8 reža za ExpressCard
- 9 priključka za zvok (2)
- 10 gumba sledilne ploščice (2)
- 11 sledilna ploščica
- 12 indikatorske luči stanja napajanja/baterije
- 13 lučke stanja za tipkovnico
- 14 lučke stanja za napravo



Upravni model: P08S

Upravna vrsta: P08S001

Oktober 2009



OP507WA00

Pogled od zadaj

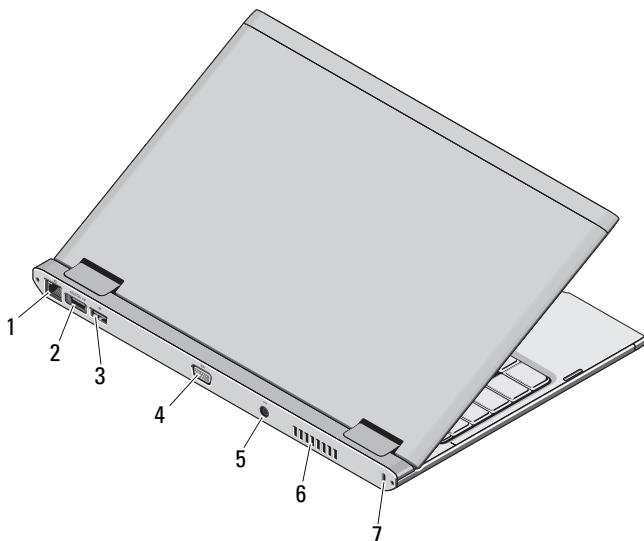



- 1 priključek za omrežje
- 2 priključek eSATA/USB
- 3 priključek za USB
- 4 priključek za video
- 5 priključek za napajalnik
- 6 odprtina za hlajenje
- 7 reža za varnostni kabel





OPOZORILO: Prezračevalnih rež ne prekrivajte in vanje ne potiskajte predmetov; poskrbite, da se reže ne zamašijo zaradi prahu. Vklapljenega računalnika Dell ne shranjujte v okolju z majhnim pretokom zraka, na primer v zaprti aktovki, saj lahko pride do poškodb računalnika ali do požara. Računalnik vključi ventilatorje, ko se segreje. Ventilator povzroča zvok, ki je normalen in ne pomeni napak na ventilatorju ali računalniku.

Hitra namestitev

 **OPOZORILO:** Preden se lotite naslednjih postopkov, preberite varnostna navodila, ki so priložena vašemu računalniku. Za dodatne informacije o varnem delu obiščite www.dell.com/regulatory_compliance.

 **OPOZORILO:** Napajalnik na izmenični tok lahko priključite na vse električne vtičnice po svetu. Vendar se lahko priključki za napajanje in razdelilniki med državami razlikujejo. Uporaba nezdružljivega kabla ali nepravilna priključitev kabla v stensko vtičnico ali podaljšek lahko povzroči požar ali poškoduje opremo.

 **PREVIDNO:** Pri odstranitvi kabla napajalnika na izmenični tok iz računalnika primite priključek in ne kabla ter pazljivo povlecite, da ne poškodujete kabla. Pri ovijanju kabla napajalnika na izmenični tok pazite na kot priključka na napajalniku, da ne poškodujete kabla.

 **OPOMBA:** Nekatere naprave ne bodo priložene, če jih niste naročili.

1 Napajalnik na izmenični tok priključite v priključek za napajalnik na izmenični tok na prenosnem računalniku in v stensko vtičnico.

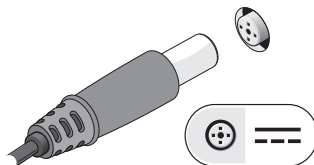

2 Priključite omrežni kabel (dodatno).

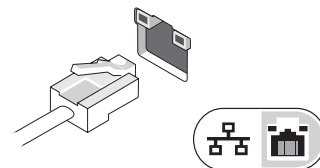

3 Priključite univerzalno serijsko vodilo naprave, kot je miška ali tipkovnica (možnost).

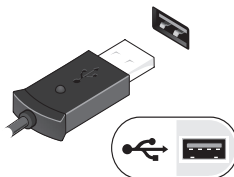

4 Odprite računalniški zaslon in pritisnite gumb za vklop računalnika.



 **OPOMBA:** Priporočamo vam, da pred nameščanjem kakršnih koli kartic ali povezavo računalnika z združitveno postajo ali drugo zunanjo napravo, na primer s tiskalnikom, vsaj enkrat vklopite in izklopite svoj računalnik.

Tehnični podatki



OPOMBA: Ponudba se razlikuje po regijah. Za več informacij o konfiguraciji računalnika kliknite **Start** → **Help and Support (Pomoč in podpora)** in izberite možnost za ogled informacij o svojem računalniku.

Informacije o sistemu

| | |
|------------------|---|
| Vrsta procesorja | Intel® Core™2 Solo Ultra Low Napetost (ULV), Intel Core2 Duo ULV ali Intel Celeron® ULV |
| Nabor vezij | Nabor vezij Mobile Intel PM45 Express |

Pomnilnik

| | |
|---------------------------------|---------------------|
| Priključek pomnilniškega modula | Reža SODIMM |
| Kapaciteta pomnilniškega modula | 1 GB, 2 GB ali 4 GB |
| Vrsta pomnilnika | 1067 MHz DDR3 |
| Najmanjša količina pomnilnika | 1 GB |
| Največja količina pomnilnika | 4 GB |

Video

| | |
|------------------------|---------------------------------|
| Vrsta grafične kartice | integrirana na sistemski plošči |
| Video krmilnik | Intel GMA X4500HD |

Akumulator

| | |
|----------------------|--|
| Vrsta | 6-celični »pametni« litij-ionski (48 Wh) |
| Dimenzije | |
| Globina | 155,20 mm (6,11 palca) |
| Višina | 5,35 mm (0,21 palca) |
| Širina | 177,60 mm (6,99 palca) |
| Teža | 265 +/- 6 g (0,58 +/- 0,01 funta) |
| Napetost | 11,1 VDC |
| Temperaturno območje | |
| Med delovanjem | 0 do 35 °C (32 do 95 °F) |
| Za shranjevanje | od -40 do 65 °C (od -40 do 149 °F) |
| Gumbni akumulator | 3 V CR2032 litijski |

Napajalnik

| | |
|-----------------------|---|
| Vhodna napetost | 100–240 VAC |
| Vhodni tok (najvišji) | 1,5 A |
| Vhodna frekvenca | 50–60 Hz |
| Izhodna moč | 65 W |
| Izhodni tok | 4,34 A (najvišji pri štirisekundnem pulzu); 3,34 A (stalen) |
| Nazivna izhodna moč | 19,5 +/-1,0 V enosmerni tok |
| Mere: | |
| Višina | 16 mm (0,63 palca) |
| Širina | 66 mm (2,60 palca) |
| Globina | 127 mm (5,00 palca) |

Napajalnik (nadaljevanje)

Temperaturno območje

| | |
|-----------------|------------------------------------|
| Med delovanjem | od 0 do 35 °C (32 do 95 °F) |
| Za shranjevanje | od -40 do 65 °C (od -40 do 149 °F) |

Mere

| | |
|---------|--|
| Višina | 18,7 mm (0,74 palca) |
| Širina | 330 mm (12,99 palca) |
| Globina | 230 mm (9,05 palca) |
| Teža | < 1,6 kg (< 3,53 funta (s 6-celičnim akumulatorjem) |

Okolje

Temperaturno območje

| | |
|-----------------|------------------------------------|
| Med delovanjem | od 0 do 35 °C (od 32 do 95 °F) |
| Za shranjevanje | od -40 do 65 °C (od -40 do 149 °F) |

Relativna vlažnost (najvišja):

| | |
|-----------------|-------------------------|
| Med delovanjem | 10–90 % (brez kondenza) |
| Za shranjevanje | 5–95 % (brez kondenza) |

Nadmorska višina (največja):

| | |
|-----------------|--|
| Med delovanjem | od -15,2 do 3048 m (od -50 do 10.000 čevljev) |
| Za shranjevanje | od -15,2 do 10.668 m (od -50 do 35.000 čevljev) |

Na voljo je več informacij in virov

Glejte varnostne in upravne dokumente, ki so bili priloženi vašemu računalniku, ter stran v zvezi z upravno skladnostjo

www.dell.com/regulatory_compliance za več informacij o:

- Varnostni praksi
- Garanciji
- Pogojih in določilih
- Upravnem certificiranju
- Ergonomiki
- Licenčna pogodba končnega uporabnika

Informacije v tem dokumentu se lahko spremenijo brez predhodnega obvestila.

© 2009 Dell Inc. Vse pravice pridržane. Natisnjeno na Kitajskem.
Natisnjeno na recikliranem papirju

Vsakršno razmnoževanje tega gradiva brez pisnega dovoljenja družbe Dell Inc. je strogo prepovedano.

Blagovne znamke, uporabljene v tem besedilu: *Dell*, logotip *DELL* in *Vostro* so blagovne znamke družbe Dell Inc; *Intel* in *Celeron* sta registrirani blagovni znamk, *Core* pa je blagovna znamka družbe Intel Corporation v ZDA. in drugih državah.

V tem dokumentu se lahko uporabljajo tudi druge blagovne znamke in imena, ki se nanašajo na osebe, katerih last so blagovne znamke ali imena, oziroma na njihove izdelke. Dell Inc. se odreka vseh lastniških interesov do blagovnih znamk in imen podjetij, ki niso njegova last.

